

Coffret de Réseaux MUREX

MUREX
L'EXTENSION MURALE
DE VOTRE RÉSEAU



Semrac

HABILLAGES 19" POUR L'ELECTRONIQUE

Caractéristiques

- Coffret mural 19" économique et robuste en acier 12/10è peint.
- Le dessus et le dessous sont pré-découpés pour le passage des câbles
- Les deux montants de rackage 19" sont réglables en profondeur au pas de 20 mm
- Charge admissible : 30kg maxi
- Livré en kit avec visserie et notice de montage

Nomenclature

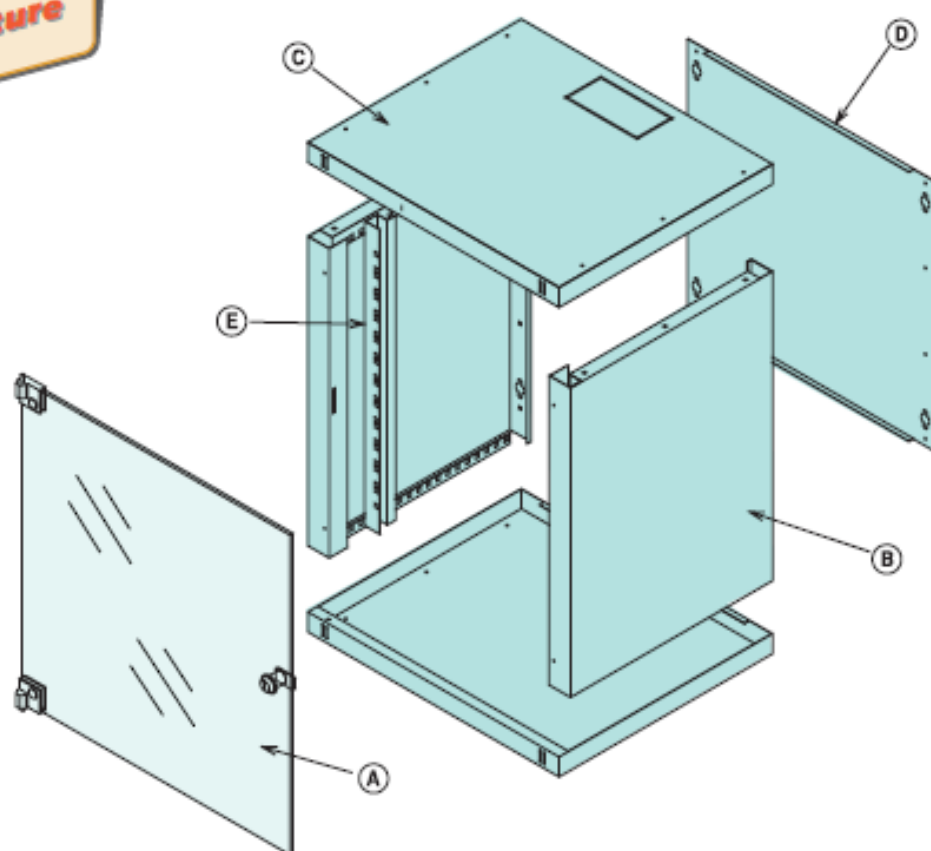

Rep.	Qté	Désignation	Matière	Finition
A	1	Porte avant	Verre 4mm trempé	Fumé
B	2	Flanc	Acier 12/10è	Epoxy RAL 7035
C	2	Dessus / dessous	Acier 12/10è	Epoxy RAL 7035
D	1	Plaque arrière	Acier 12/10è	Epoxy RAL 7035
E	2	Montant 19"	Acier 15/10è	Galvanisé

Usine & Bureaux

Zone Industrielle
27500 PONT-AUDEMER
Tél. : 02 32 56 79 70
Fax : 02 32 56 79 81

www.semrac.fr

 **semrac**

HABILLAGES 19" POUR L'ELEC

COFFRET DE RESEAUX - M U R E X

Dimensions

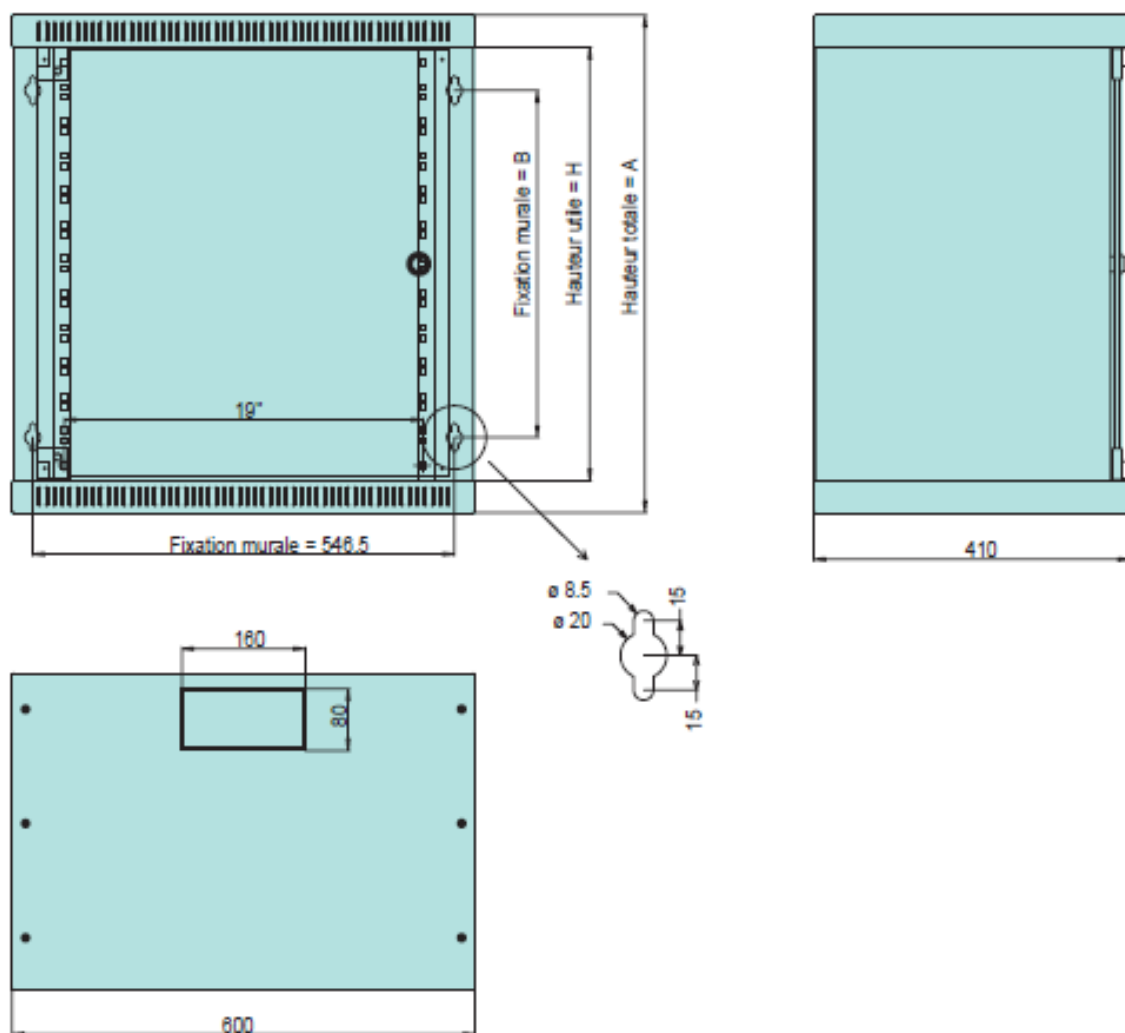

H	A (mm)	B (mm)	CODE
9U	510	315,3	3271096402
12U	643,4	448,7	3271126402
15U	776,8	582,1	3271156402
18U	910,2	715,5	3271186402

Notre service commercial est à votre disposition pour étudier toute intégration de services (dimensions et couleurs spécifiques, montage, câblage, marquage...) suivant cahier des charges.

Usine & Bureaux

Zone Industrielle
27500 PONT-AUDEMER
Tél. : 02 32 56 79 70
Fax : 02 32 56 79 81

www.semrac.fr

semrac

HABILLAGES 19" POUR L'ELEC

COFFRET DE RESEAUX - M U R E X

Kit visserie M6 complémentaire

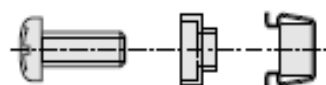

En sachet de 10 kits de fixation

Code 327002

Kit de mise à la masse



5 tresses + visserie

Code 327305

Passe câbles 160 x 80



Code 1330804000

Plateau modém 2U x 19" x 300

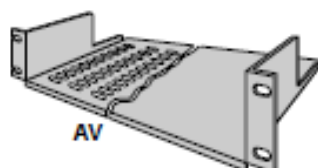

Galva 15/10°

Charge admissible : 15 Kg

Plateau plein 327716

Plateau perforé 327726

Distribution d'énergie 220V - 2P+T

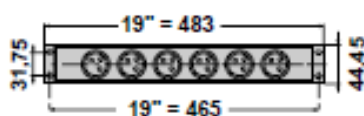

Avec cordon 2m - fiches 16A, 2P+T

6 prises 19" 32650427

9 prises 19" 32650428

Kit balais passe-câbles

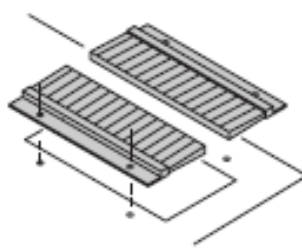

2 balais avec visserie

Code 327390

Paire d'équerres support châssis

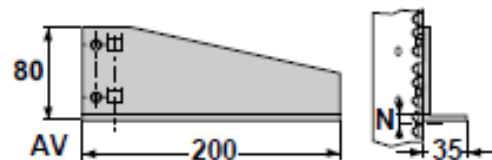

galva 15/10° charge 15 kg

niveau N code

0 327330

-2mm 327332

-5mm 327335

Kit plaque d'obturation

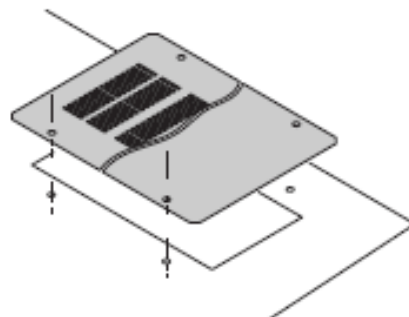

1 plaque acier 10/10° peint + visserie

Plaque pleine 327319

Plaque perforée 327329

Usine & Bureaux

Zone Industrielle

27500 PONT-AUDEMER

Tél. : 02 32 56 79 70

Fax : 02 32 56 79 81

www.semrac.fr

HABILLAGES 19" POUR L'ELEC